

Impianto pallavolo monopalo in acciaio zincato con pali di diametro Ø102mm, con scorrevoli a regolazione manuale per posizionamento della rete.

Impianto costituito da pali realizzati in acciaio zincato sezione tonda Ø102mm e lunghezza 3m. Fissaggio a pavimento mediante bussole da cementare.
 Scorrevoli manuali in acciaio zincato con chiusura mediante volantino per regolazione dell'altezza della rete e tendirete con cinghia per regolazione della tensione della rete.
 Completo di bussole e tappi per bussole per il fissaggio a pavimento.
 Zincato e accessoriato di moschettoni per l'applicazione della rete.

L'impianto rispetta i requisiti di funzionalità e sicurezza della norma UNI-EN 1271 e corrisponde al tipo 1 "con incastri/fissaggi a terra" e alla classe C "Allenamento e Scuola".

Single-post volleyball system made of galvanised steel with posts Ø102mm in diameter, with manually adjustable sliding mechanisms for positioning the net.

System consisting of posts made of galvanised steel with a round section of Ø102mm and a length of 3m. Fixed to the floor using cemented sockets.
 Manual sliding mechanisms in galvanised steel with handwheel closure for adjusting the height of the net and net tensioner with strap for adjusting the tension of the net.
 Complete with sockets and socket caps for fixing to the floor.
 Galvanised and equipped with snap hooks for attaching the net.

The system complies with the functionality and safety requirements of the UNI-EN 1271 standard and corresponds to type 1 "with ground sockets/fixings" and class C "practice and school sports".

PESO DI N° 1 PALO / SINGLE-POST WEIGHT
 25 kg circa / approx

ALTEZZA DELLA RETE / NET HEIGHT
 · Maschile / Male = 243 cm.
 · Femminile / Female = 224 cm.

REGOLAZIONE DELLA RETE / NET HEIGHT ADJUSTMENT
 115cm-250cm

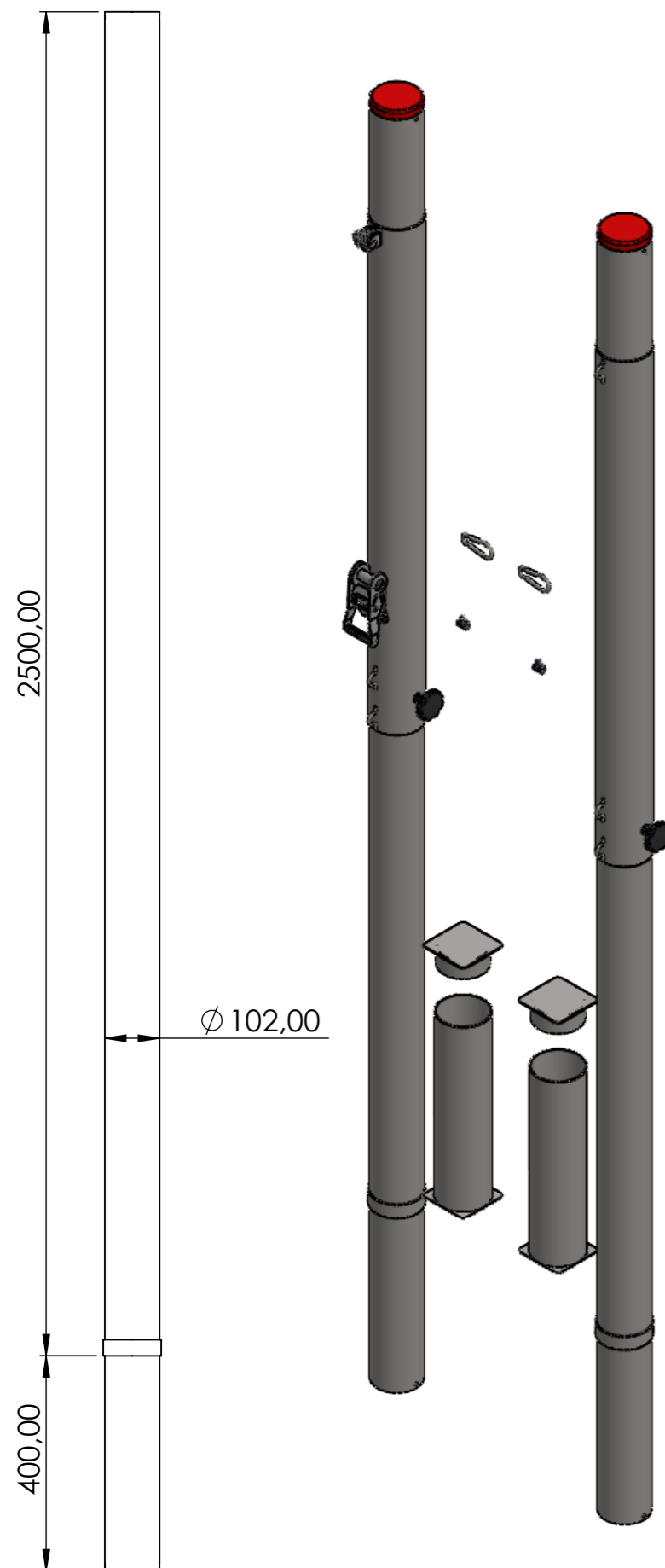

OPERAZIONI PER IL MONTAGGIO

- Edificare i plinti e posizionare le bussole (pagina 3/4);
- Inserire il palo nella bussola (pagina 3/4).

AVVERTENZE

- Prima di utilizzare l'impianto o iniziare il montaggio leggere con attenzione le istruzioni ed accertarsi della presenza di tutti i componenti (pagina 2/4);
- Questo impianto è progettato esclusivamente per la pallavolo e non per altri scopi;
- Non arrampicarsi sui pali o sulla rete;

MANUTENZIONE

- Controllare ogni volta che l'impianto viene installato ed in ogni caso una volta all'anno lo stato generale dei pali.

Nel caso si presentino dei cedimenti o deformazioni strutturali, rotture o anomalie in genere, contattare immediatamente l'installatore o il rivenditore.

ASSEMBLY OPERATIONS

- Build up the plinths and position the sockets (page 3/4);
- Insert the post into the socket (page 3/4).

WARNINGS

- Before using the system or starting assembly, read the instructions carefully and make sure that all the components are present (page 2/4);
- This system is designed exclusively for volleyball and not for other purposes;
- Do not climb on the posts or hang on net;

MAINTENANCE

- Check the general condition of the posts each time the system is installed and in any case once a year.

In the event of any structural failure or deformation, damage or anomaly in general, contact the installer or dealer immediately.

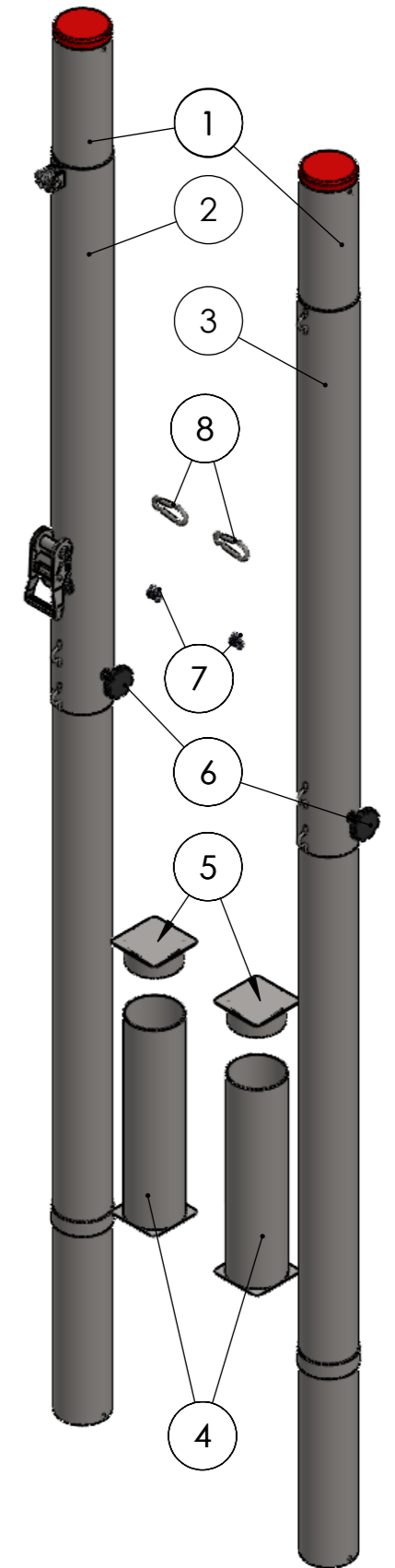

		Descrizione	Description	Q.tà / Q.ty
1	50051	PALO Ø102x3x2900mm CON ANELLO SALDATO	POST Ø102mm, LENGHT 2,9m	2
2	50054	SCORREVOLE Ø108 PALLAVOLO PER CRICCHETTO	VOLLEYBALL SLIDER WITH RATCHET	1
3	50055	SCORREVOLE Ø108 PALLAVOLO SEMPLICE	VOLLEYBALL SLIDER	1
4	50052	BUSSOLA PER IMPIANTO PALLAVOLO Ø102mm	SOCKET	2
5	50053	TAPPO PER BUSSOLA PALLAVOLO Ø102mm	SOCKET CAP	2
6	.	VOLANTINO / HANDWHEEL M10x20	HANDWHEEL M10x20	2
7	.	MORSETTO PER FUNE Ø6	ROPE CLAMP Ø6	2
8	.	MOSCHETTONE Ø8x80	CARABINER Ø8x80	2
9	50024	CINGHIA PER CRICCHETTO	RATCHET STRAP	1

IMPIANTO PALLAVOLO CON PALI Ø102mm IN ACCIAIO ZINCATO
VOLLEYBALL SYSTEM IN GALVANISED STEEL ROUND POST Ø102mm

5005

www.VIVISPORT.it

TITOLO:

CODICE

1:12
SCALA

REVISIONE

2 DI 4
FOGLIO

21/04/2026
DATA

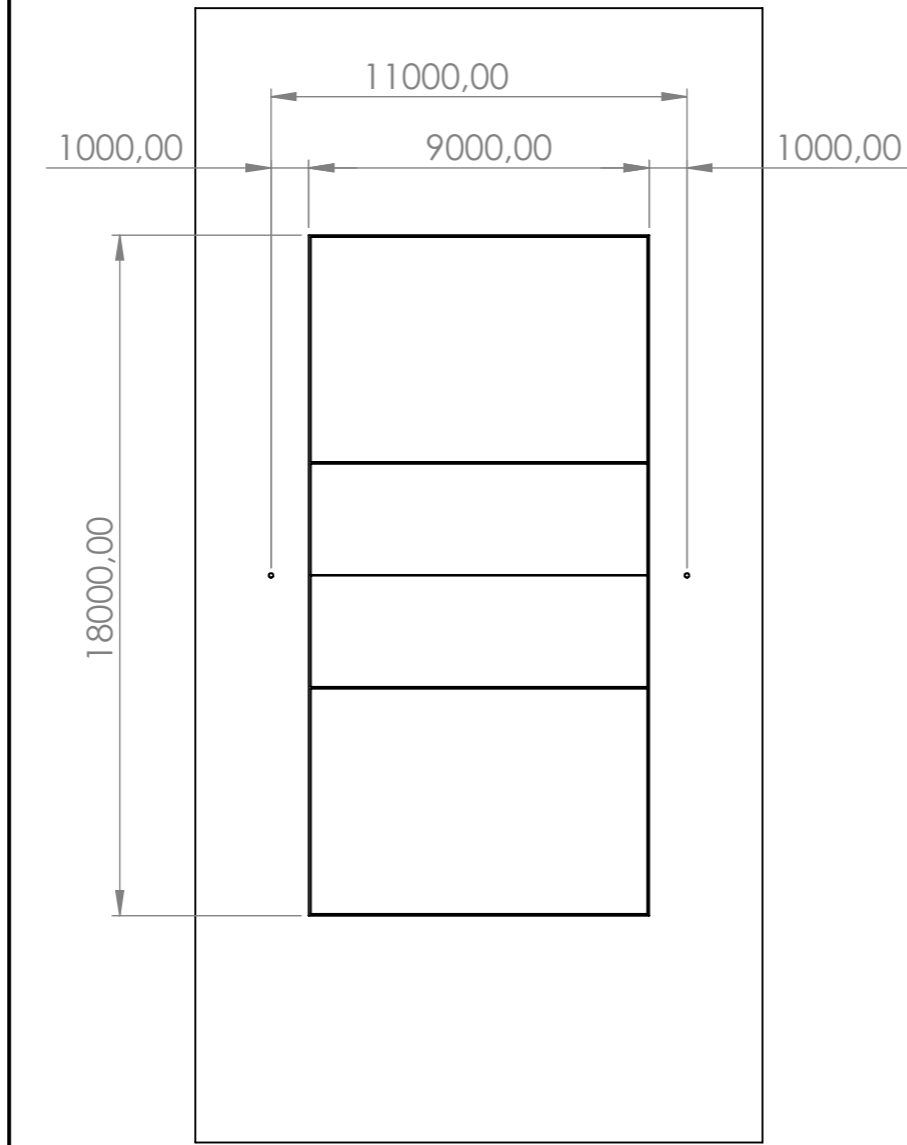
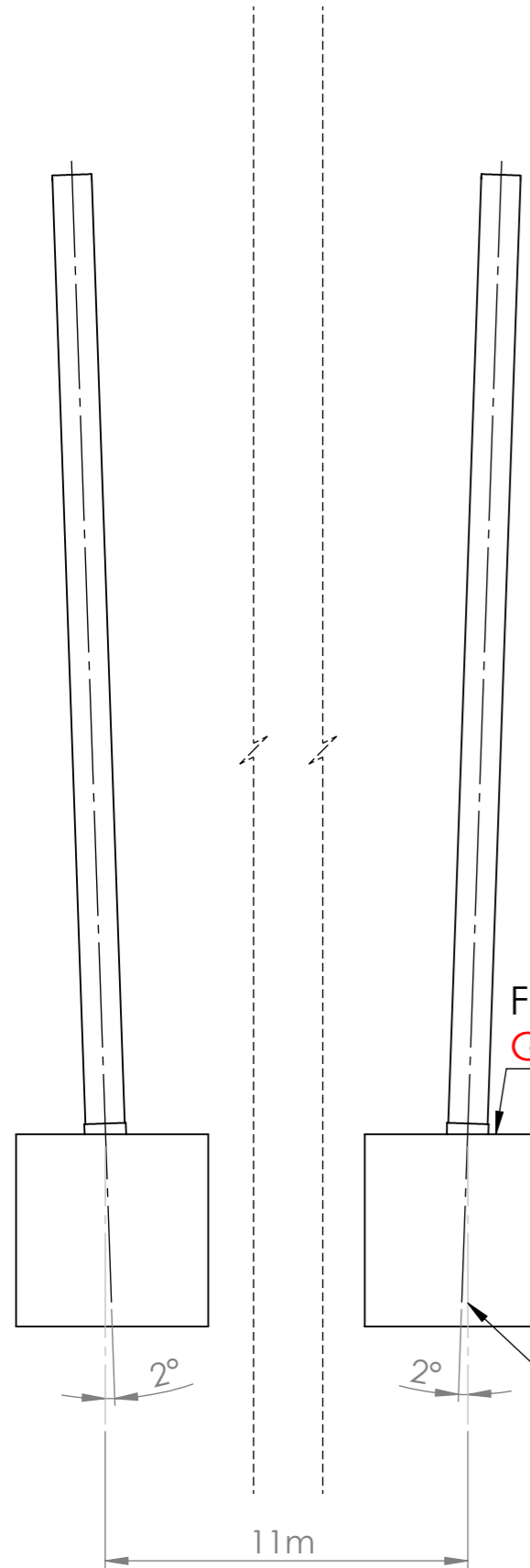

Filo pavimento
Ground level

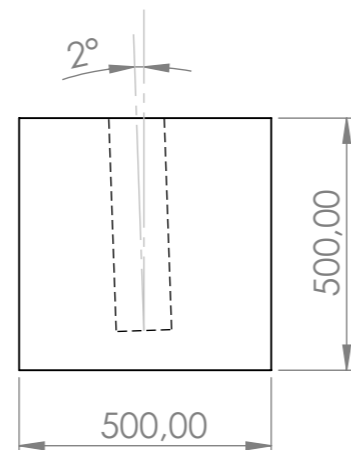

Inclinazione bussola di 2°
verso l'esterno del campo
2° inclination towards the
playground outside

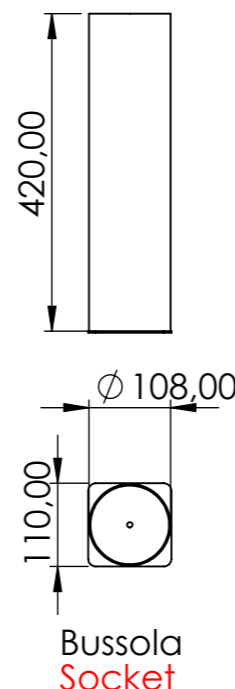

Bussola
Socket

OPERAZIONI PER IL FISSAGGIO DELLE BUSSOLE

1. Edificare i plinti di dimensione 500x500x500mm (utilizzare calcestruzzo ordinario C16/20) ad un interasse di 11m e posizionare le bussole al centro del plinto con la parte superiore a filo del terreno di gioco: fare attenzione di posizionare la bussola con un'inclinazione pari a 2° verso l'esterno del campo.
2. Si consiglia di realizzare un foro di scolo sul fondo del plinto sotto la bussola.
3. Infilare i pali nelle bussole.

OPERATIONS FOR FIXING THE SOCKETS

1. Build the 500x500x500mm plinths (use ordinary C16/20 concrete) at a centre distance of 11m and position the socket in the centre of the plinth with the top flush with the playing court: take care to position the socket with 2° inclination towards the playground outside.
2. It is recommended making a drainage hole in the bottom of the plinth under the socket.
3. Insert the poles into the sockets.

OPERAZIONI PER IL FISSAGGIO DELLA RETE

1. Legare la rete allo scorrevole semplice (utilizzare se necessario moschettoni e morsetti in dotazione).
2. Inserire la cinghia in dotazione (articolo 50024) all'interno della fessura dell'organo e farla scorrere qualche cm: alzare ed abbassare la parte mobile del cricchetto così da bloccare la cinghia ed avvolgerla parzialmente.
3. Legare la rete alla cinghia (utilizzare se necessario moschettoni e morsetti in dotazione) ed utilizzare il cricchetto per tendere la rete.
4. Per diminuire la tensione o liberare la cinghia, tenere premuto la lamella presente sul cricchetto in corrispondenza della molla ed aprire totalmente la parte mobile: tirare infine la cinghia per farla fuoriuscire.

OPERATIONS FOR FIXING THE NET

1. Attach the net to the slider without the ratchet (using the carabiners and clamps provided if necessary).
2. Insert the strap included (item 50024) into the slot on the winch and slide it in a few centimetres: raise and lower the movable part of the ratchet to lock the strap and wrap it partially.
3. Attach the net to the strap (using the carabiners and clamps provided if necessary) and use the ratchet to tighten the net.
4. To reduce the tension or release the strap, hold down the tab on the ratchet next to the spring and open the moving part fully: finally, pull the strap to release it.

UTILIZZO DEL CRICCHETTO

Inserire la cinghia all'interno della fessura dell'argano e farla scorrere qualche cm (immagine 1).

Alzare ed abbassare la parte mobile del cricchetto così da bloccare la cinghia e metterla di conseguenza in tensione (immagine 2 e 3).

Per diminuire la tensione o liberare la cinghia, tenere premuto la lamella presente sul cricchetto in corrispondenza della molla ed aprire totalmente la parte mobile: tirare infine la cinghia per farla fuoriuscire.

(L'immagine del cricchetto è rappresentativa e il modello potrebbe essere differente dalla foto)

USING THE RATCHET

Insert the strap into the slot on the winch and slide it in a few centimetres (Figure 1).

Raise and lower the movable part of the ratchet to lock the strap and tension it accordingly (Figures 2 and 3).

To reduce the tension or release the strap, hold down the tab on the ratchet next to the spring and open the moving part fully: finally, pull the strap to release it.

(The image of the ratchet is for illustrative purposes only; the model may differ from the photo)



1.

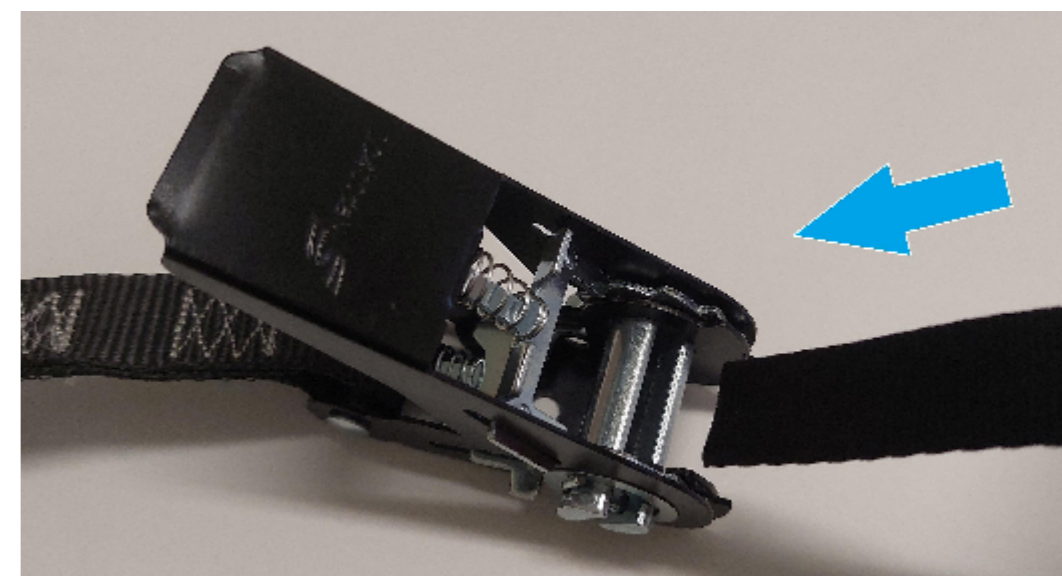

2.

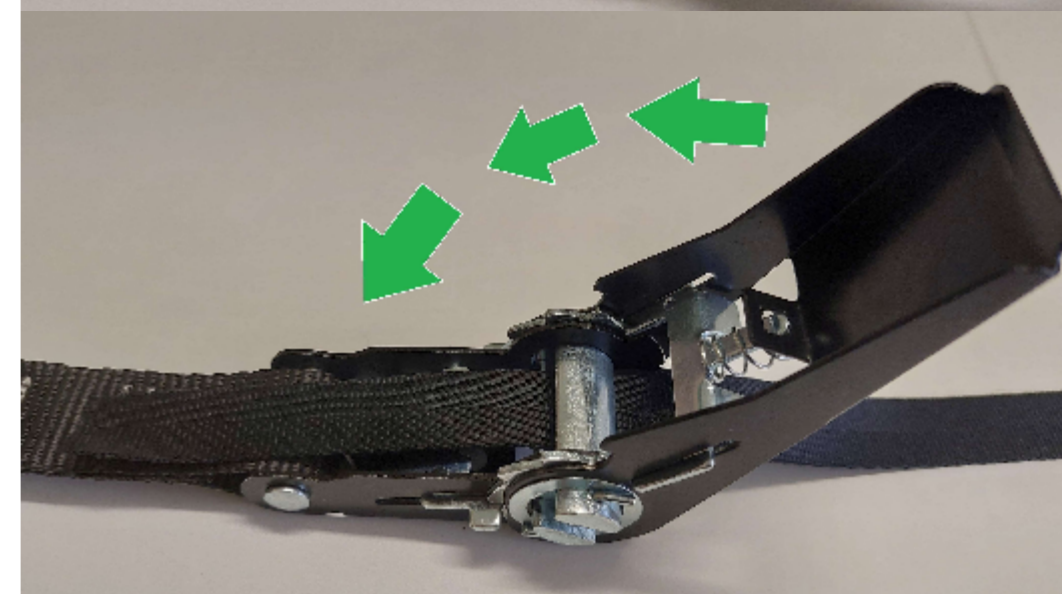

3.

